

コップ袋の作り方

完成図

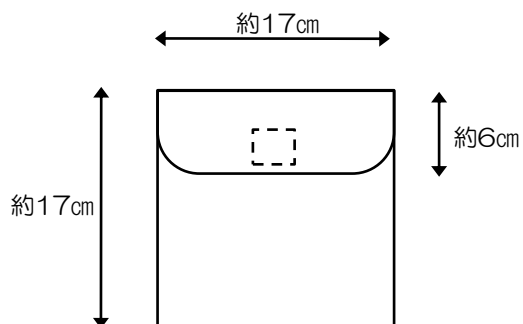

※コップ袋の作り方です。
マジックテープで簡単に開け閉めできるようになっています。

※こちらに記載しているサイズはあくまでも目安です。
コップ本体を確認しながら制作してみてください。
幼稚園に型紙がありますので、そちらも参考にしてみてください。

※子供が出し入れしやすいように、少し余裕を持たせた物が好ましいです。

※洗い替え用も必要なため、2点以上の用意をオススメします。

材料&製図(図の寸法を生地の裏に書き込む)

生地・・・たて 50.5cm × よこ 20cm

※裏地に図の寸法を書き込む

縫い付け用のマジックテープ2.5cm幅 (※100均にもあります)・・・3cm

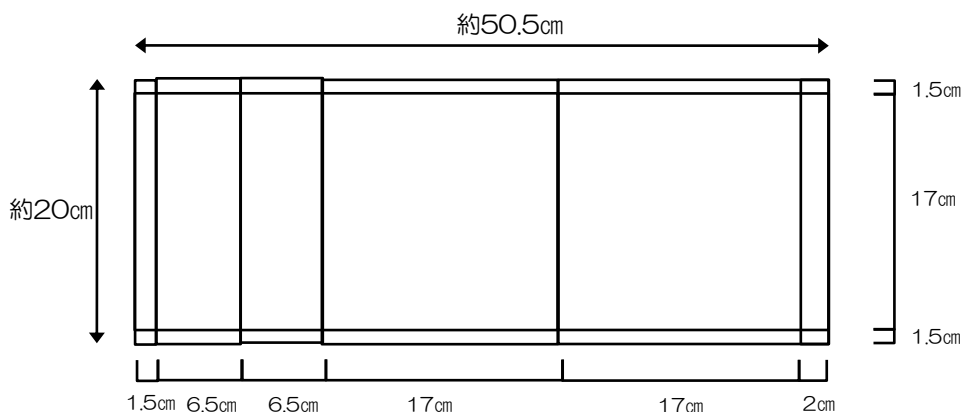

作り方①

生地を2cm幅部分を三つ折りにして縫う。

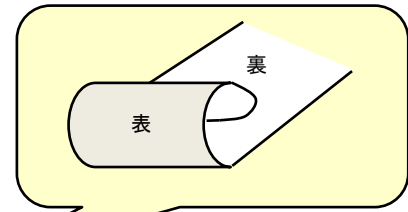
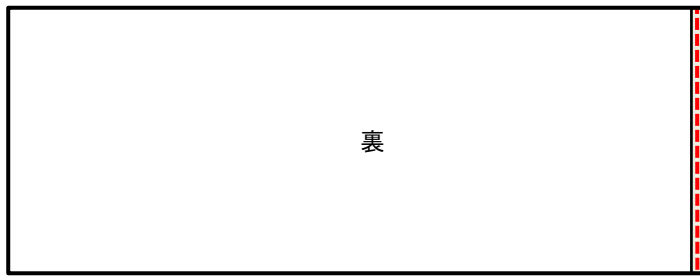

作り方②

表にして、①で縫った端から1.5cm位の中央にマジックテープの硬い方を縫い付ける。

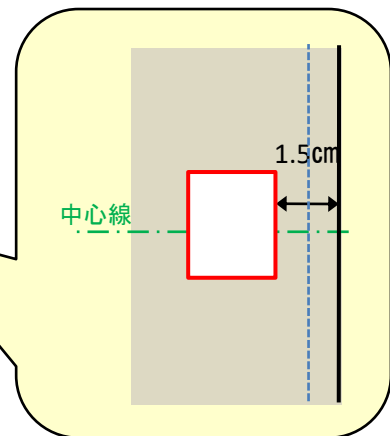
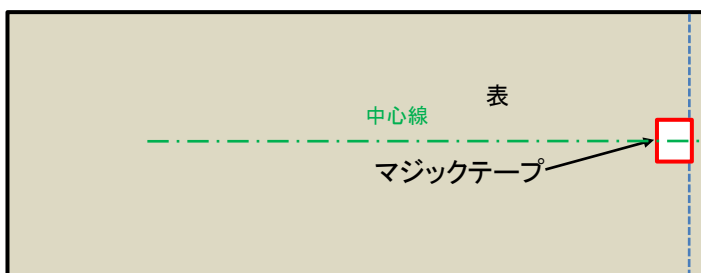

作り方③

本体とフタ部分を、線にそって中表に折って、フタの端（1.5cm幅）を線で折り返しアイロンで押さえる。（三つ折りにしません）
両サイドを線の通りに縫う。
※この時点で、④のフタの丸みをつけて一緒に縫っても良いです。

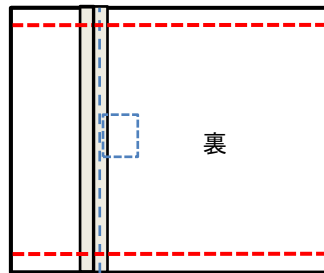
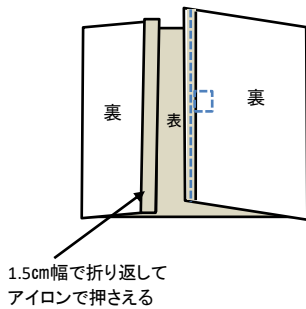

作り方④

フタの部分に丸みや角度をつける場合は、以下のように線を引いて縫う。
※④の工程を無くして、そのまま四角のフタでも良いです。
※⑦のマシクテープを縫う部分を確認した上で、線を引いてください。
縫い終わったら、縫った部分より1cm幅で切り取る。

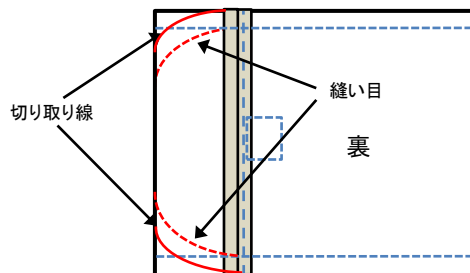

作り方⑤

本体の両サイドに端ミシンをかける。（ほつれ止め）

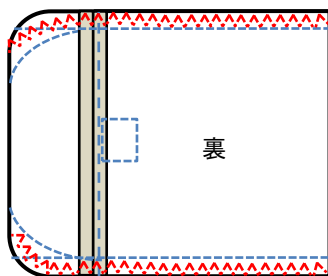

作り方⑥

本体とフタをそれぞれ表に返し、アイロンで押さえる。
フタの周りを端から3~4mmのところ、ミシンを一周かける。
※フタは二重になります。

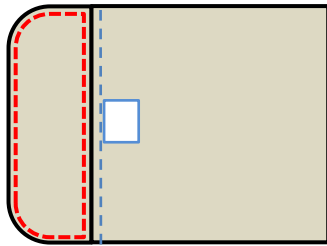

作り方⑦(完成)

フタの上から中央1.5cm下の位置に、マジックテープの柔らかい方を縫い付ける。
※あくまでも縫い付ける位置は目安です。
※実際にフタを閉じてみて、位置を確認しながら縫い付けることをお勧めします。

